

## HVILEMØBLER | THORSØ

thorsø

EndLess Basic	4	■
EndLess Slide	6	■
Gavlbank	8	■
Gavlbank Living	10	■
Bænkserie	12	■
Dublo	14	■
Bokssofa	16	■
Puf	18	■



Vores udvalg af hvilemøbler er først og fremmest baseret på kvalitet, materiale, holdbarhed og anvendelighed. Vi sikrer os altid, at hvilemøblerne lever op til de krav vores kunder og ikke mindst disses miljøer stiller.

Vores sortiment byder på hvilemøbler i alle prisklasser, samt en verden af muligheder ud i farver på polster, stel, overflader og materialer.

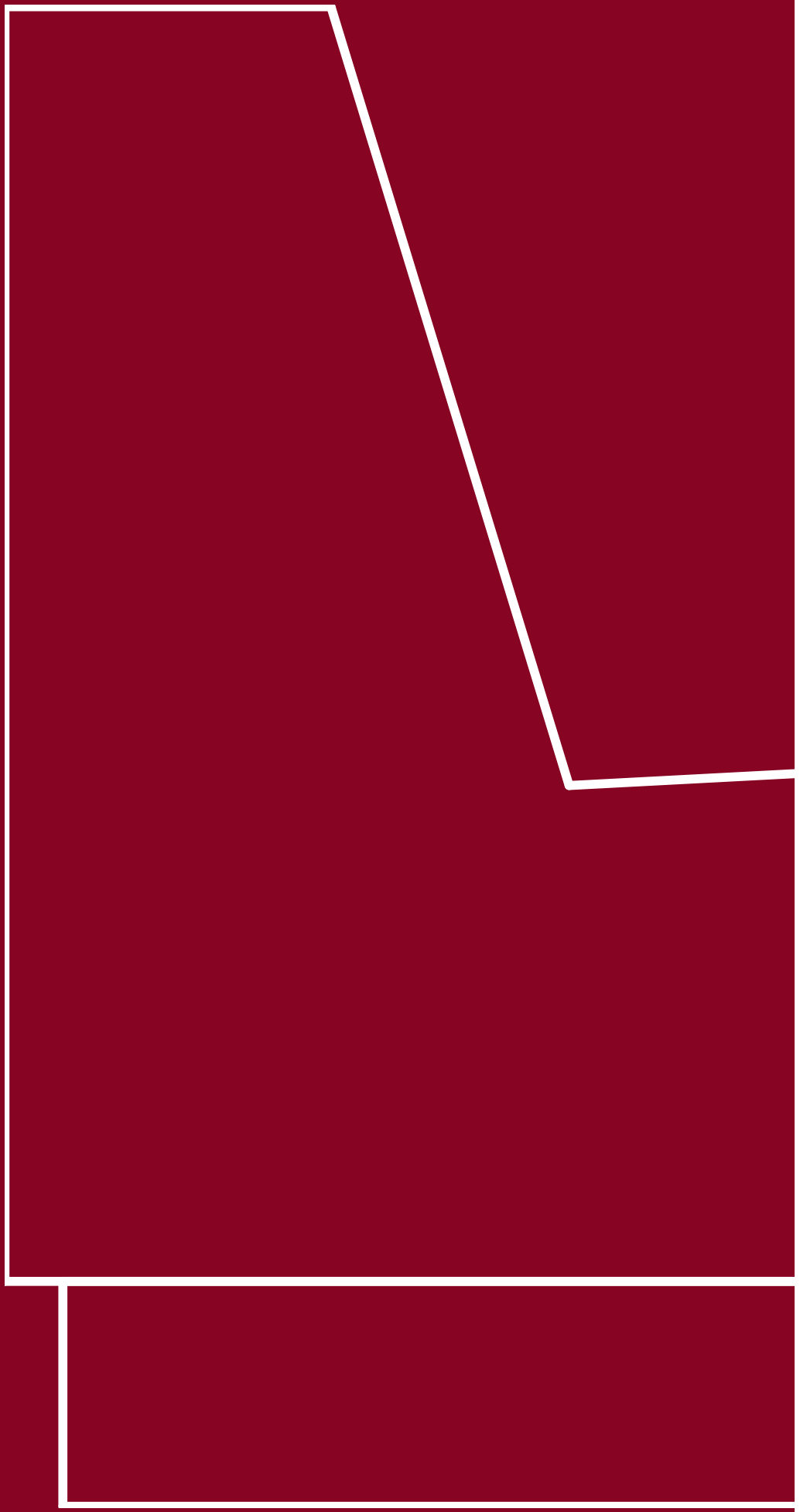

## ENDLESS BASIC | Hvilemøbler | THORSØ

Design: Thorsø

Endless Basic-serien er en yderst fleksibel sofaserie opbygget i moduler, så den nemt kan tilpasses alle miljøer. Serien er meget slidstærk, og kan, med det rigtige polster, nemt aftørres. Den er således både holdbar og nem at vedligeholde.

Det grundlæggende ved modulerne er, at de er bygget op omkring en skumkerne i Polyether-skum med en hårdhedsgrad på 220 Newton (sæde/ryg).



### VARIANTER

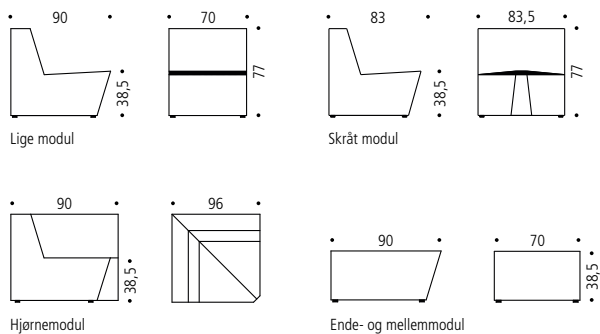

### DETALJER

#### Standard

- Siddehøjde 40 cm.
- Skumkerne i Polyether-skum med en hårdhedsgrad på 220 Newton
- Stilleskruer
- Vælg stof fra vores stofgrupper

#### Tilvalg

- Tillæg for tofarvet polstring
- Tillæg for samlebeslag



## ENDLESS SLIDE | Hvilemøbler | THORSØ

Design: Thorsø

Endless Slide-serien er en yderst fleksibel sofaserie opbygget i moduler, så den nemt kan tilpasses alle miljøer. Denne model kommer med meder/stel, som, med tilvalg af det rigtige polster, giver det æstetiske niveau et markant løft, og gør den meget anvendelig i områder med let til normal slidtage.

Det grundlæggende ved modulerne er, at de er bygget op omkring en skumkerne i Polyether-skum med en hårdhedsgrad på 220 Newton (sæde/ryg).



### VARIANTER

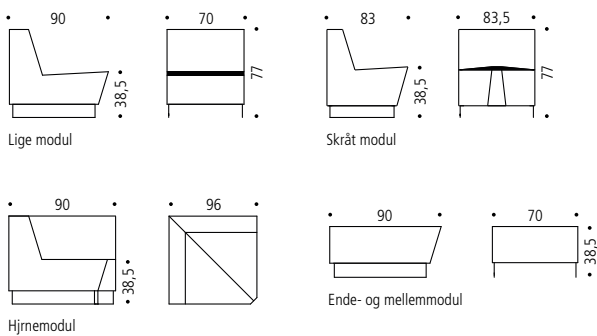

### DETALJER

#### Standard

- Siddehøjde 40 cm.
- Skumkerne i Polyether-skum med en hårdhedsgrad på 220 Newton
- Stel i alu (RAL9006) eller sort (RAL9005)
- Stilleskruer
- Vælg stof fra vores stofgrupper

#### Tilvalg

- Tillæg for anden stelfarve
- Tillæg for tofarvet polstring
- Tillæg for samlebeslag



## GAVLBÆNK | Hvilemøbler | THORSØ

Design: Thorsø

Enkel og stærk træbænk, som med sin flotte finish og fleksible opbygning, gør sig godt i et utal af sammenhænge og situationer.

Bænken leveres som standard i højde 42 cm. med sæde/stel udført i 27 mm. birk krydsfinér med overflade i finér eller laminat.

Gavlbenken er en del af vores gavlserie, i hvilken også gavlbordet indgår.



### VARIANTER

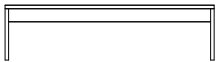

140x40 cm. højde 420 mm.  
160x40 cm. højde 420 mm.  
180x40 cm. højde 420 mm.



420

### DETALJER

#### Standard

- Siddehøjde 42 cm.
- Udført i 27 mm. birk krydsfinér med laminat (26 farver)
- Skumkerne i 55kg. CMHR brandhæmmende koldskum
- Filtglidere

#### Tilvalg

- Tillæg for sædepolstring





## GAVLBÆNK LIVING | Hvilemøbler | THORSØ

Design: Thorsø

Enkel og stærk træbænk, som med sin flotte finish og fleksible opbygning, gør sig godt i et utal af sammenhænge og situationer.

Bænken leveres som standard i højde 42 cm. med sæde/stel udført i 25 mm. MDF med overflade i finér eller laminat.

Gavlbenken er en del af vores gavlserie, i hvilken også gavlbordet indgår.



### VARIANTER



140x40 cm. højde 420 mm.  
160x40 cm. højde 420 mm.  
180x40 cm. højde 420 mm.



### DETALJER

#### Standard

- Siddehøjde 42 cm.
- Udført i 25 mm. MDF med laminat (26 farver)
- Kanter i 2 mm. sort ABS
- Skumkerne i 55kg. CMHR brandhæmmende koldskum
- Filtglidere

#### Tilvalg

- Tillæg for sædepolstring



## BÆNKSERIE | Hvilemøbler | THORSØ

Design: Thorsø

Denne stærke bænkserie har et meget diskret udtryk, og kan derfor placeres i alle sammenhænge uden at bryde det eksisterende miljø. Den kan nemt bruges i såvel opstillinger som enkeltmoduler.

Det grundlæggende ved bænken er, at de er bygget op omkring et 40x40 mm. fuldsvejset stel med en skumkerne i 50 kgs. polyetherskum med en hårdhedsgrad på 280 Newton.



### MODELLER

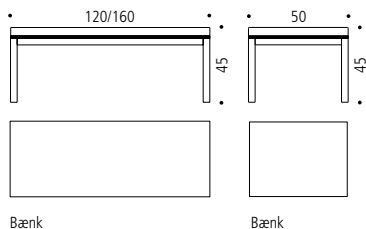

Bænk

Bænk

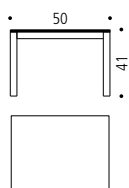

Sofabord

### DETALJER

#### Detaljer

- Siddehøjde 45 cm.
- Bordplade for sofabord udført i 18 mm. birk krydsfinér med laminat (26 farver)
- Skumkerne for bænk i 38 kgs. brandhæmmende polyetherskum
- Vælg polstring fra vores stofgrupper
- Stel i alu, sort og hvid
- Filtglidere

#### Tilvalg

- Tillæg for anden stelfarve





## DUBLO | Hvilemøbler | THORSØ

Design: Thorsø

Dublo er en yderst robust sofaserie, som, med sin delte ryg, kombinerer det robuste udtryk med en lethed, som gør sofaen både markant og diskret på samme tid. Med de mange muligheder for polstring, er der rig mulighed for at skabe et spændende opholdsmøbel.

Det grundlæggende ved sofa og stol er benene i 60x10 mm. fladjern og sæde/ryg i 80 mm. brandhæmmende polyetherskum polstret med stof fra vores stofgrupper.



### VARIANTER

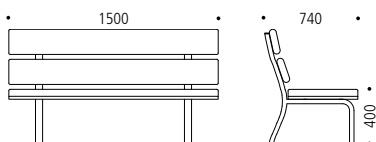

Sofa

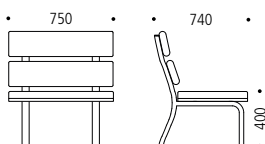

Stol

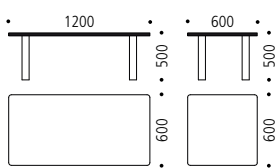

Sofabord

Sofabord

### DETALJER

#### Detaljer

- Siddehøjde 40 cm.
- Skumkerne for sofa og stol i 80 mm. brandhæmmende polyetherskum
- Vælg polstring fra vores stofgrupper
- Bordplade for sofabord udført i 22 mm. spånplade med overflade i laminat (26 farver) og kanter i træ eller ABS
- Stel i alu, sort og hvid
- Filtglidere

#### Tilvalg

- Tillæg for anden stelfarve

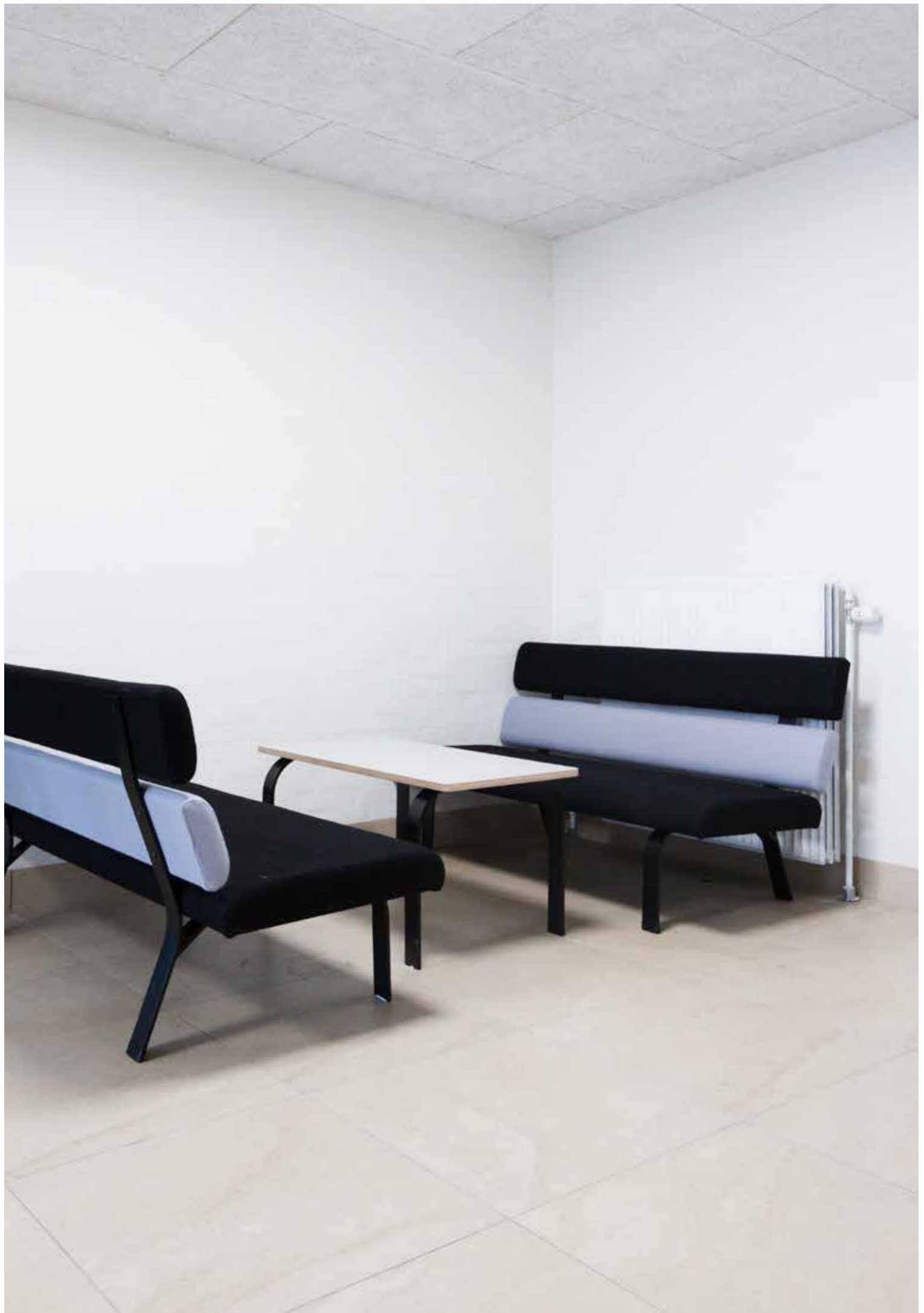

## BOKSSOFA | Hvilemøbler | THORSØ

Design: Thorsø

Bokssofaen er anvendelig i mange områder og i mange henseender. Den er udviklet med det formål, at skabe et privat rum i rummet. Sofaen kan bruges enkeltvis, men sættes flere sammen, skabes et studiemiljø, hvor man kan sætte sig i fred og ro alene eller med sin studiegruppe.



### VARIANTER

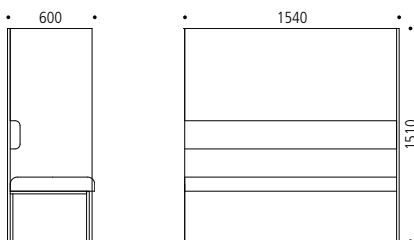

### DETALJER

#### Standard

- Korpus i 18 mm. birk krydsfinér, 19 mm. melamin eller 19 mm. spånplade med laminat (26 farver)
- Kanter i 0,8 mm. ABS eller birk krydsfinér (modelafhængig)
- Sæde/ryg med HR-50 skumkerne
- Vælg polstring fra vores stofgrupper

#### Tilvalg

- Kontakt os for andre mål og specielle ønsker



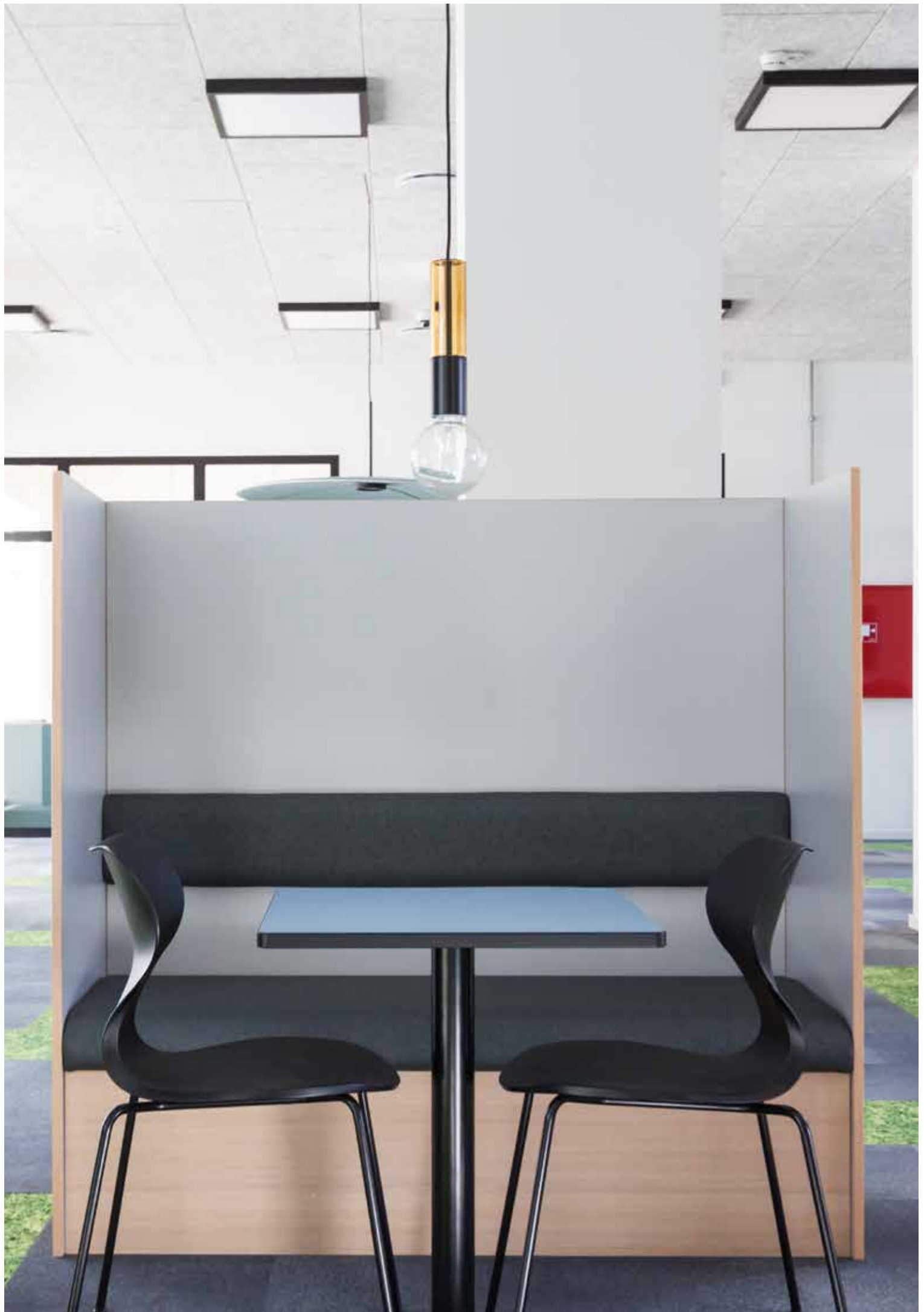

## PUF | Hvilemøbler | THORSØ

Design: Thorsø

Puff-serien er yderst fleksibel, hvor kun fantasien sætter grænser for anvendelsen. Modulerne kan bruges som diskrete elementer i alle miljøer, eller som hjørneopstillinger. Serien er meget slidstærk, og kan, med det rigtige polster, nemt aftørres. Den er således meget nem at vedligeholde.

Det grundlæggende ved modulerne er, at de er bygget op omkring en skumkerne i polyetherskum, forstærket med formstabil skum i top og MDF i bund.



### VARIANTER



Puff 40x45x45 cm.

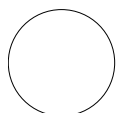
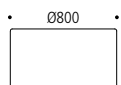

Puff Ø80 cm.



Puff Ø40 cm.

### DETALJER

#### Puf, standard

- Siddehøjde 40 cm.
- Skumkerne i polyetherskum med 10 mm. svøb, 50 mm. formstabil topskum og bund i MDF
- Filtglidere
- Vælg polstring fra vores stofgrupper

#### Tilvalg

- Tillæg for polstring i andre kvaliteter
- Tillæg for tofarvet polstring
- Tillæg for samlebeslag

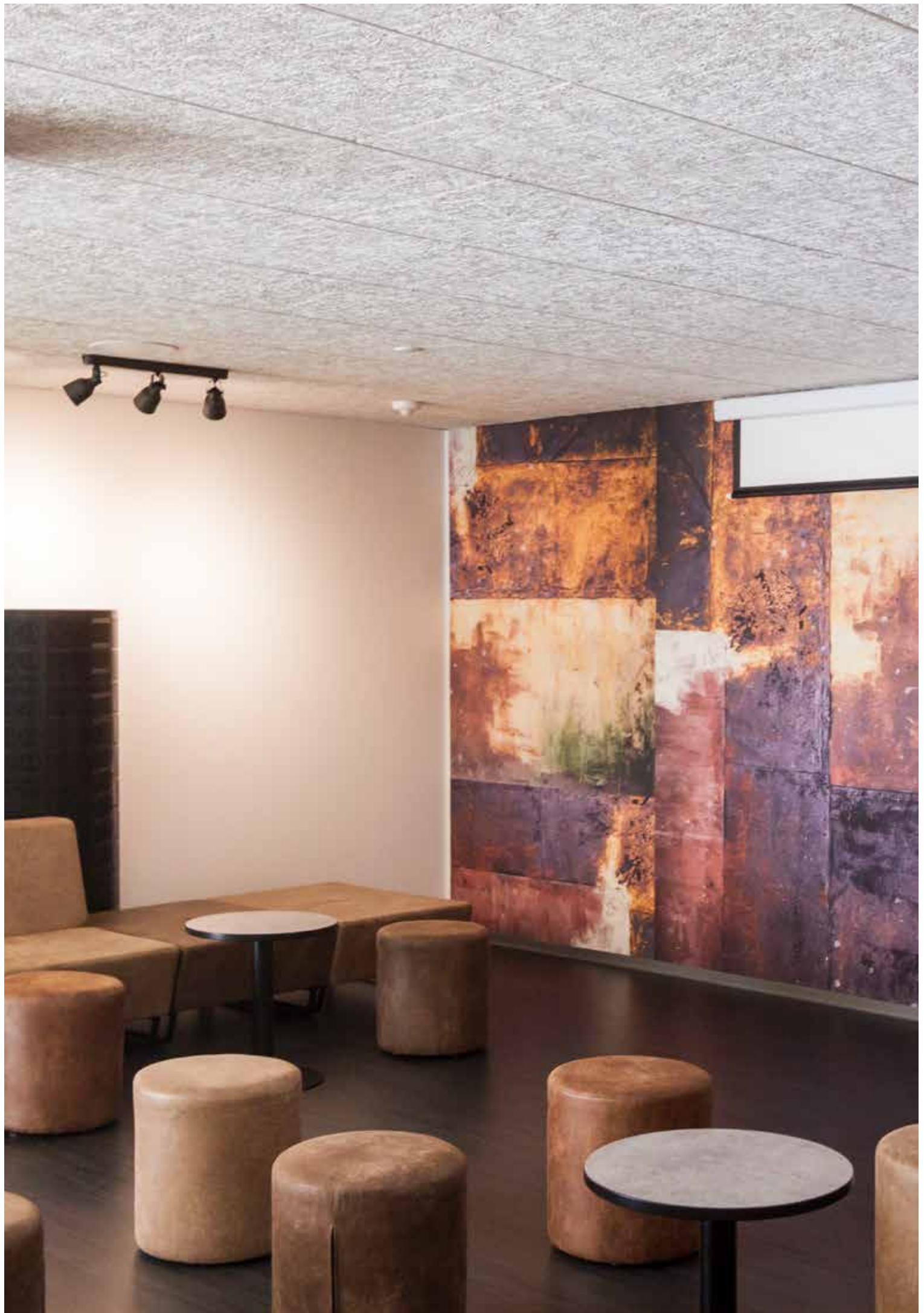

Thorsø A/S  
Håndværkervej 1  
DK-8881 Thorsø  
Telefon 86 96 60 75  
Fax 86 96 70 03  
[www.thorsoeas.dk](http://www.thorsoeas.dk)

26.02.2025